

BARBET – T5

IP 20

INTERIÉROVÁ SVÍTIDLA – PODHLEDOVÁ



Použití: Zápustná svítidla řady BARBET-T5 jsou vhodná pro osvětlení interiérů, jako jsou kanceláře, obchody, banky, chodby apod. Jsou určena pro montáž do stropních podhledových modulů 600 s viditelnými systémy nosných lišt a do sádrokartonu.

Těleso: Základní těleso svítidla je vyrobeno z lakovaného plechu bílé barvy RAL 9003.

Mřížky: Svítidla je možno osadit dvěma typy clonicích mřížek:

1. typ DL – parabolická mřížka z matného hliníkového plechu.

2. typ BAP – parabolická mřížka z vysoce leštěného hliníkového plechu.

Mřížka je k základnímu tělesu upevněna čtyřmi pružinovými úchyty.

Elektrická výbroj: Elektronické předřadníky, třípólová bezšroubová svorkovnice pro připojení vodičů do průřezu 2,5 mm², objímky zářivky G5.

Připojení jednotlivých elektrických součástek je provedeno vodiči 0,75 mm², IEC 227, T 105 °C, barvy bílé a modrobílé.

Systém uchycení: Svítidla BARBET – T5 jsou uzpůsobena pro montáž do stropních podhledových modulů 600 x 600 s viditelnými systémy nosných lišt a do sádrokartonu. Minimální výška podhledu je 200 mm.

Systém značení:
BARBET – T5
modul 600 x 600 a sádrokarton
BARBET2-T5
modul 625 x 625 a sádrokarton

Prostory a příkony svítidel jsou uvedeny v tabulce na straně 142.

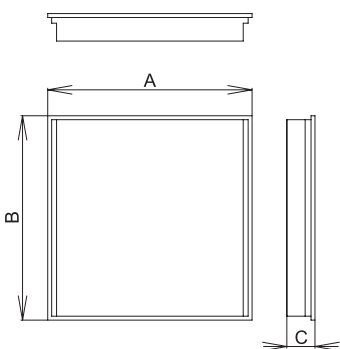
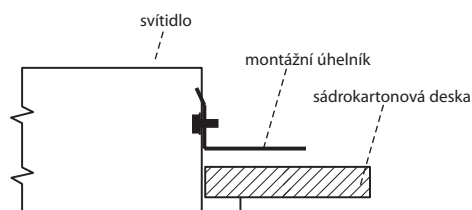
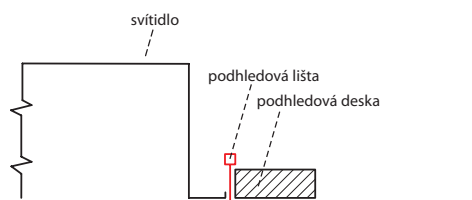
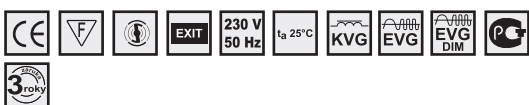

BARBET-T5-BAP-DL, 4x14W, IP20

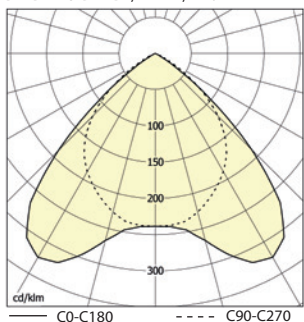

			AxB (mm)	AxB (mm) *
– elektronický předřadník modul 600 x 600 a sádrokarton				
57500	BARBET-T5-314-DL-M, 3x14W		597 x 597 x 55	580 x 580
57502	BARBET-T5-314-BAP-M, 3x14W		597 x 597 x 55	580 x 580
57501	BARBET-T5-314-DL-T, 3x14W		597 x 597 x 55	580 x 580
57503	BARBET-T5-314-BAP-T, 3x14W		597 x 597 x 55	580 x 580
57508	BARBET-T5-324-DL-M, 3x24W		597 x 597 x 55	580 x 580
57510	BARBET-T5-324-BAP-M, 3x24W		597 x 597 x 55	580 x 580
57509	BARBET-T5-324-DL-T, 3x24W		597 x 597 x 55	580 x 580
57511	BARBET-T5-324-BAP-T, 3x24W		597 x 597 x 55	580 x 580
57504	BARBET-T5-414-DL-M, 4x14W		597 x 597 x 55	580 x 580
57506	BARBET-T5-414-BAP-M, 4x14W		597 x 597 x 55	580 x 580
57505	BARBET-T5-414-DL-D, 4x14W		597 x 597 x 55	580 x 580
57507	BARBET-T5-414-BAP-D, 4x14W	T16/G5	597 x 597 x 55	580 x 580
57512	BARBET-T5-424-DL-M, 4x24W		597 x 597 x 55	580 x 580
57514	BARBET-T5-424-BAP-M, 4x24W		597 x 597 x 55	580 x 580
57513	BARBET-T5-424-DL-D, 4x24W		597 x 597 x 55	580 x 580
57515	BARBET-T5-424-BAP-D, 4x24W		597 x 597 x 55	580 x 580
57516	BARBET-T5-128-DL-M, 1x28W		1197 x 297 x 55	1180 x 280
57517	BARBET-T5-128-BAP-M, 1x28W		1197 x 297 x 55	1180 x 280
57520	BARBET-T5-154-DL-M, 1x54W		1197 x 297 x 55	1180 x 280
57521	BARBET-T5-154-BAP-M, 1x54W		1197 x 297 x 55	1180 x 280
57518	BARBET-T5-228-DL-M, 2x28W		1197 x 297 x 55	1180 x 280
57519	BARBET-T5-228-BAP-M, 2x28W		1197 x 297 x 55	1180 x 280
57522	BARBET-T5-254-DL-M, 2x54W		1197 x 297 x 55	1180 x 280
57523	BARBET-T5-254-BAP-M, 2x54W		1197 x 297 x 55	1180 x 280
– zvláštní výbava				
51138	Sada úchytnů Barbet – sádrokarton			

* rozměr montážního otvoru svítidel řady BARBET – T5

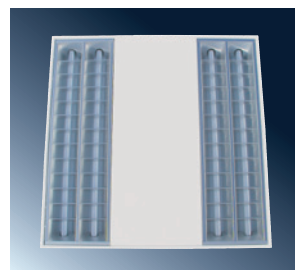

MODEL D

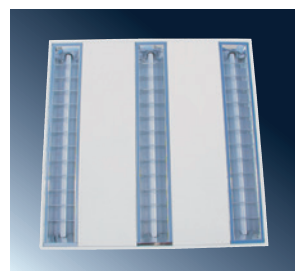

MODEL T

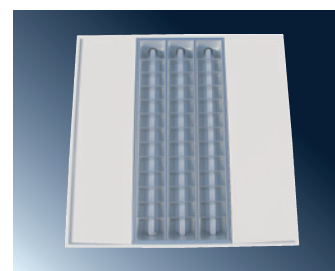

MODEL M

BARBET – T5 – PX

IP 40



Použití: Zápustná svítidla řady BARBET – T5 – PX jsou vhodná pro osvětlení interiérů, jako jsou kanceláře, obchody, banky, chodby apod. Jsou určena pro montáž do stropních podhledových modulů 600 s viditelnými systémy nosných lišt a do sádrokartonu.

Těleso: Základní těleso svítidla je vyrobeno z lakovaného plechu bílé barvy RAL 9003.

Kryt: Svítidla jsou osazena strukturovaným, popř. opálovým plexi krytem.

Elektrická výzbroj: Elektronické předřadníky, třífázová bezšroubová svorkovnice pro připojení vodičů do průřezu 2,5 mm², objímky zářivky G5.

Propojení jednotlivých elektrických součástí je provedeno vodiči 0,75 mm², IEC 227, T 105 °C, barvy bílé a modrobílé.

Systém uchycení: Svítidla BARBET – T5 -PX jsou uzpůsobena pro montáž do stropních podhledových modulů 600 x 600 s viditelnými systémy nosných lišt a do sádrokartonu. Minimální výška podhledu je 200 mm.

Systém značení:
BARBET – T5
modul 600 x 600 a sádrokarton

Proudy a příkony svítidel jsou uvedeny v tabulce na straně 142.

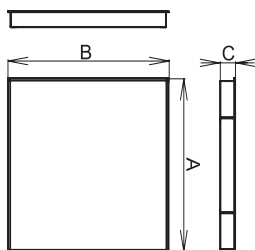
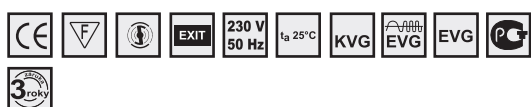

		AxB (mm)	AxB* (mm)
– elektronický předřadník modul 600 x 600 a sádrokarton			
57560	BARBET-T5-314-PX-M, 3x14W	597 x 597 x 55	580 x 580
57561	BARBET-T5-314-PX-T, 3x14W	597 x 597 x 55	580 x 580
57562	BARBET-T5-324-PX-M, 3x24W	597 x 597 x 55	580 x 580
57563	BARBET-T5-324-PX-T, 3x24W	597 x 597 x 55	580 x 580
57564	BARBET-T5-414-PX-M, 4x14W	597 x 597 x 55	580 x 580
57565	BARBET-T5-414-PX-D, 4x14W	597 x 597 x 55	580 x 580
57566	BARBET-T5-424-PX-M, 4x24W	597 x 597 x 55	580 x 580
57567	BARBET-T5-424-PX-D, 4x24W	597 x 597 x 55	580 x 580
57568	BARBET-T5-128-PX-M, 1x28W	1197 x 297 x 55	1180 x 280
57569	BARBET-T5-154-PX-M, 1x54W	1197 x 297 x 55	1180 x 280
57570	BARBET-T5-228-PX-M, 2x28W	1197 x 297 x 55	1180 x 280
57571	BARBET-T5-254-PX-M, 2x54W	1197 x 297 x 55	1180 x 280
– zvláštní výbava			
51138	Sada úchytů Barbet – sádrokarton		

* rozměr montážního otvoru svítidel řady BARBET – T5 – PX

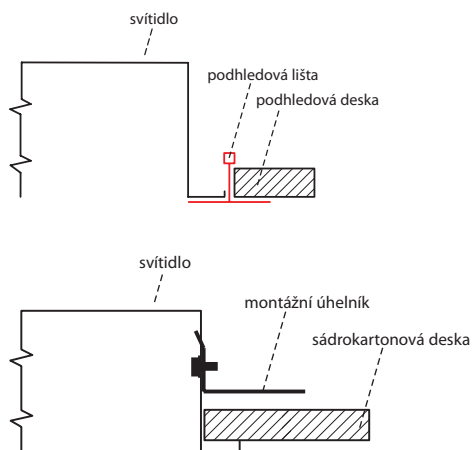

model D



model T



model M